

SKYDOOR – forberedt for Guldmann liftskinnegennemføring

SKYDOOR kan forberedes for Guldmann liftskinnegennemføring og samtidig ligne en almindelig dør.

For at opfylde de stigende krav for lovgivning, har SKYDOOR nu imødekommet dette ved at forberede for skinnegennemføring, og stadigvæk bibeholdes rummets indretning og udseende.

Dette system kan uden problemer bruges både på plejehjem, ældreboligere og handicapboliger.

Endvidere kan SKYDOOR tilbyde dette både i enkelt- og dobbelt elementer.

Vi anbefaler vægtykkelse E295.

Såfremt der måtte være tale om en anden skinnesammensætning end Type A, undersøger vi gerne om dette er muligt i forbindelse med SKYDOOR skydedørselementer.

Skydoor Type 1 forberedt for Guldmann skinnegennemføring – Type A

Elementmål – se afsnit 10

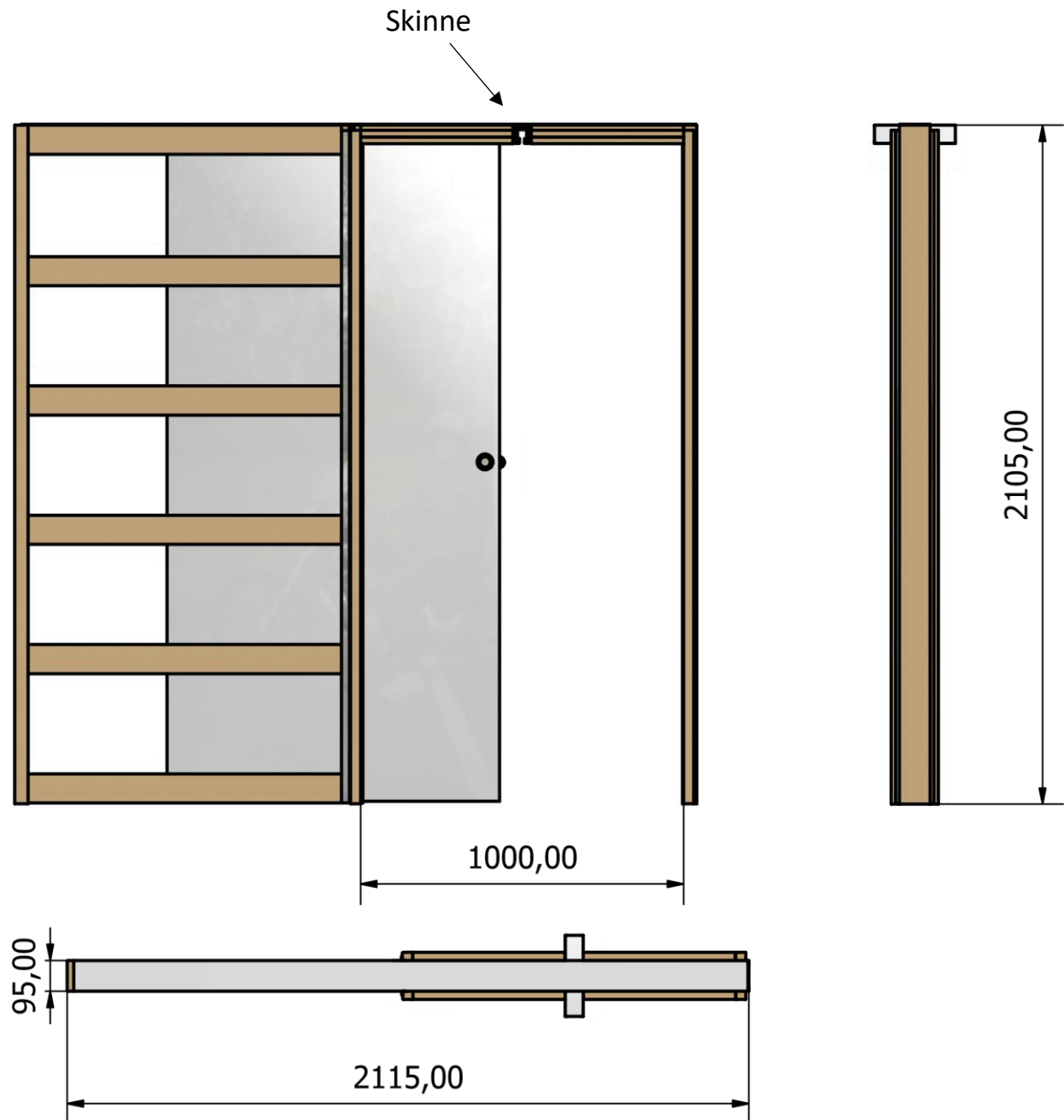

Dobbeltelement forberedt for Guldmann liftskinne gennemføring – Type A

Opstalt, Plantegning og lodret snit

Elementmål – se afsnit 10

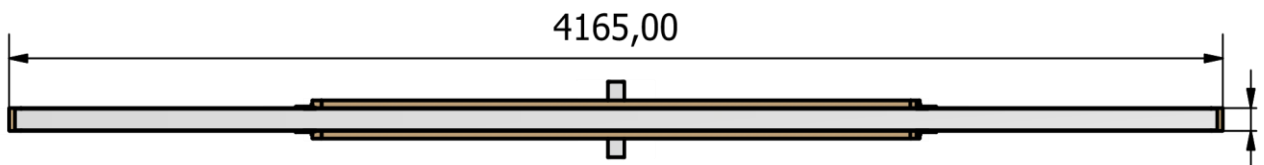
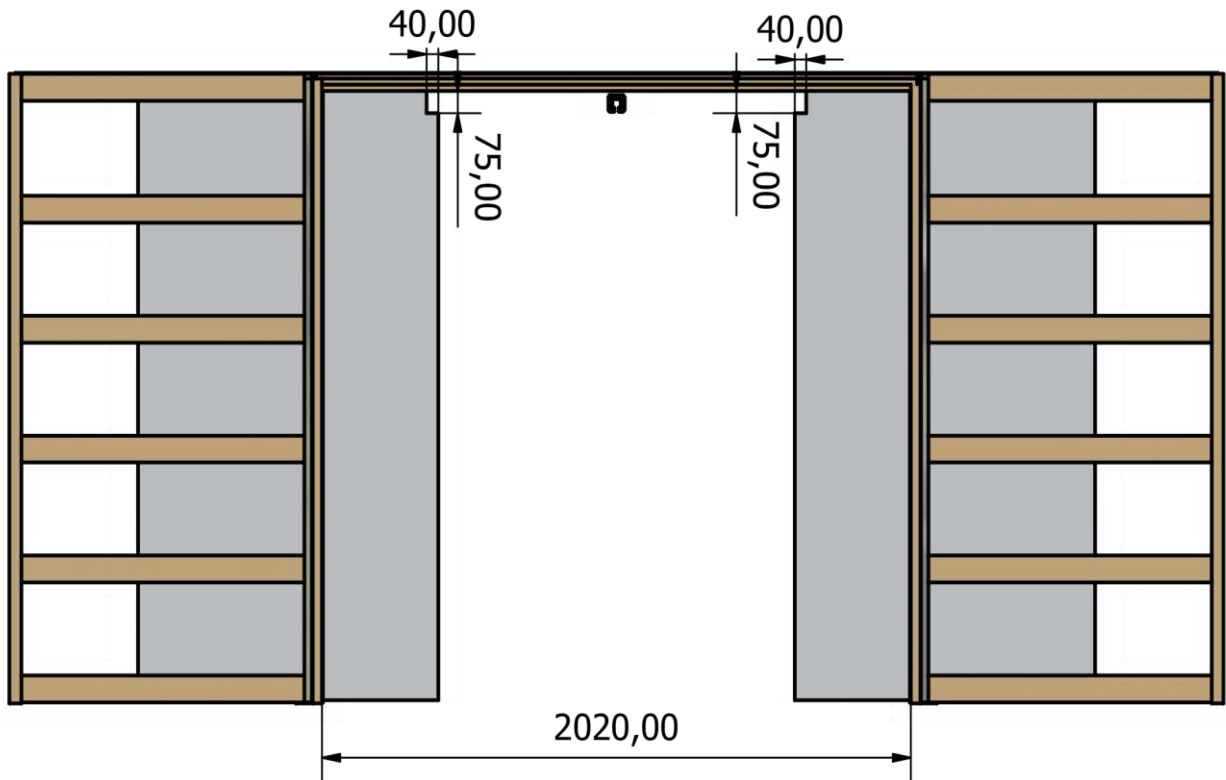
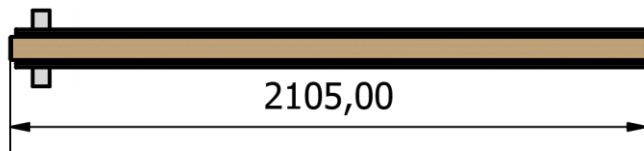

Monteringstegning

for Skydoor forberedt for Guldmann liftskinnegennemføring – Type A

- Se monteringsvejledningen

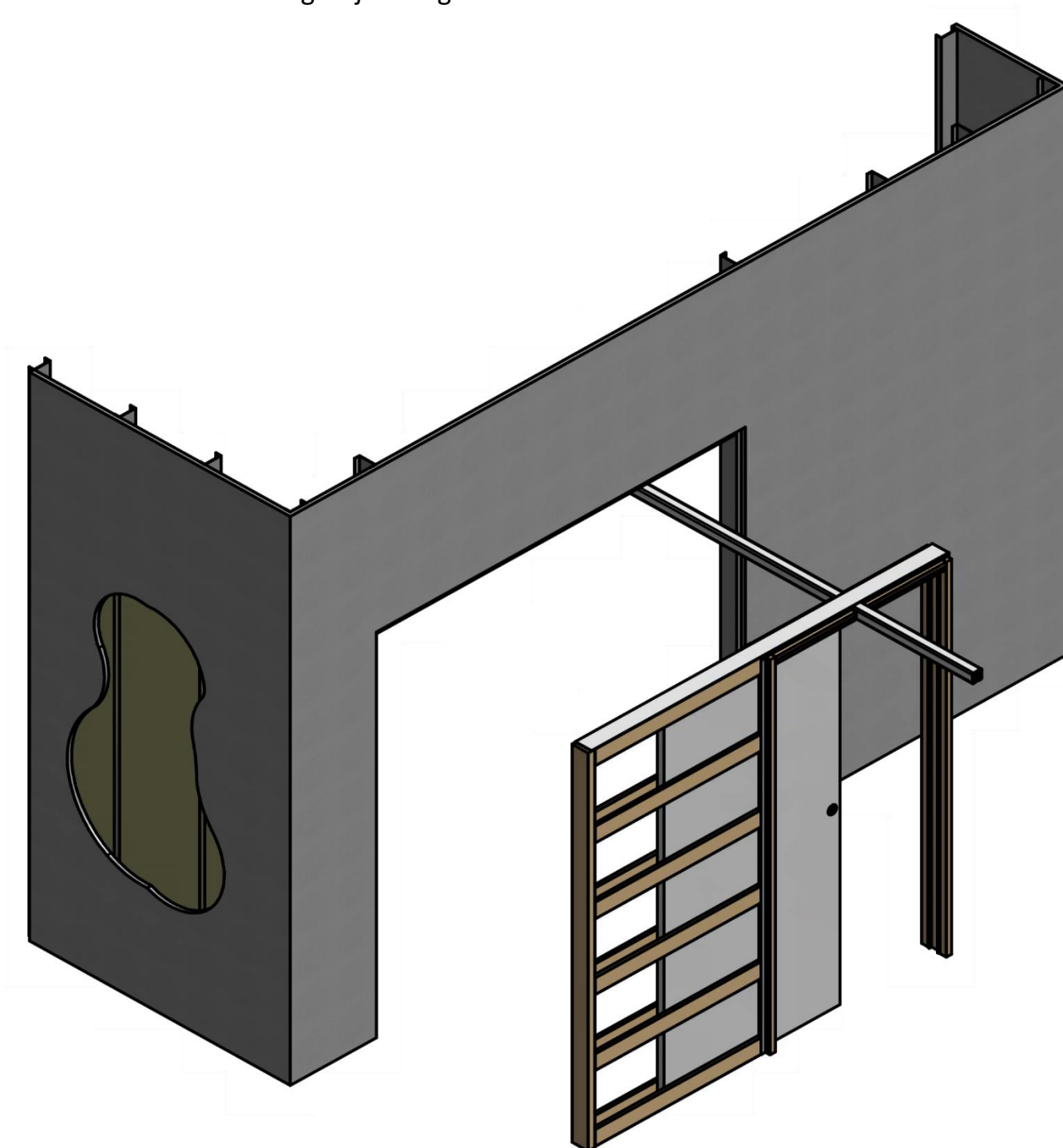

MODUL OPBYGNING

Udfræsning for topbeslag ved Guldmann liftskinnegennemføring - Type A

Montéring 1Q-Ionliste

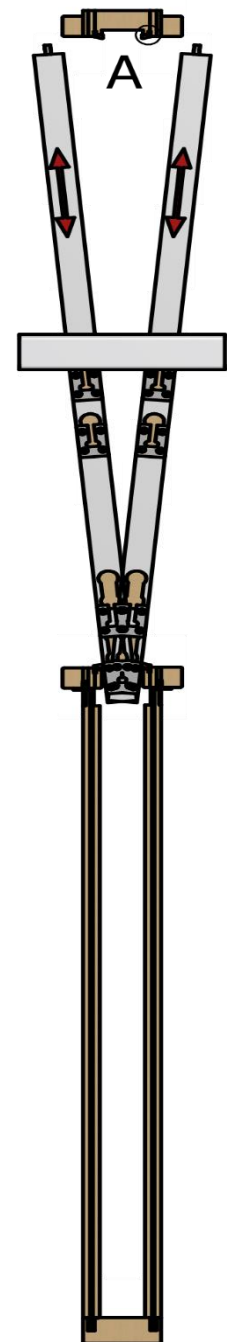
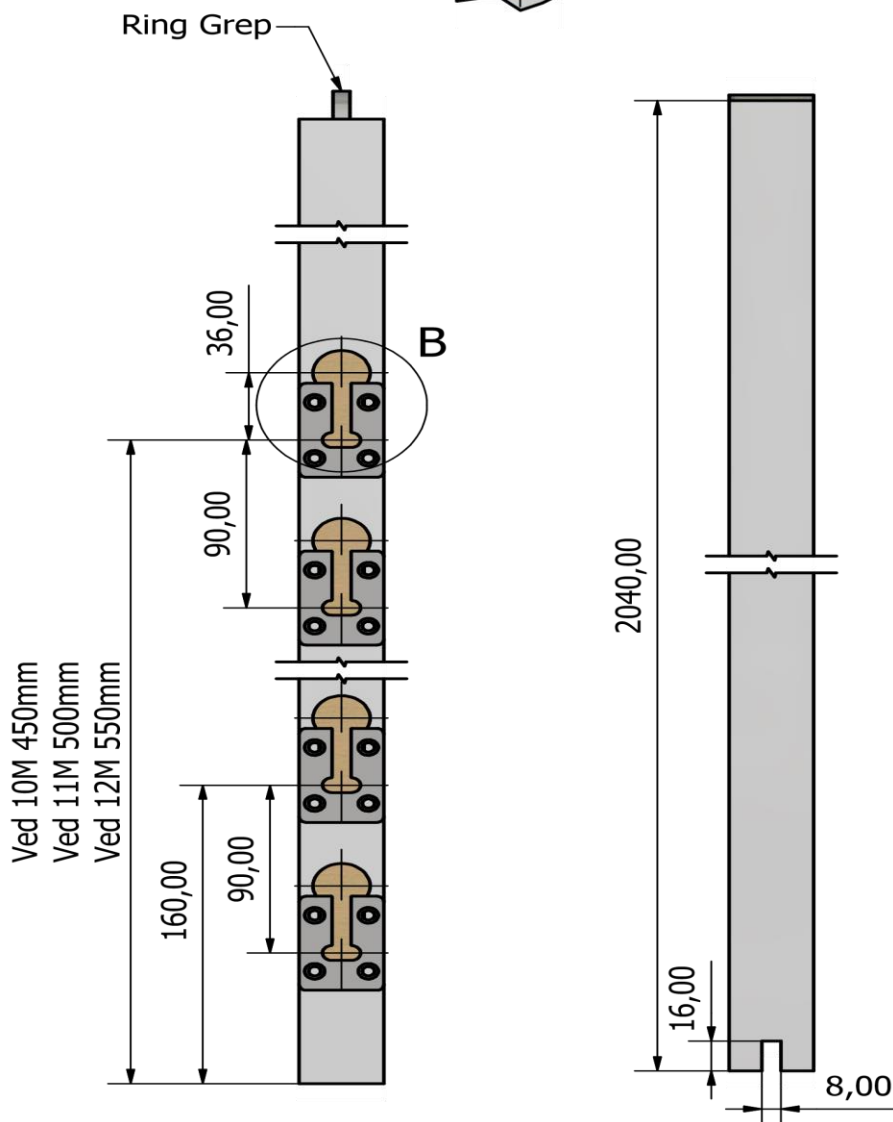
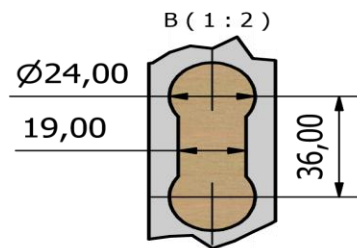

Udfræsning for topbeslag ved liftskinnegennemføring model MH

Montering af dørplade og Q-lon 3011 liste

Mål ved 10MH – 12MH

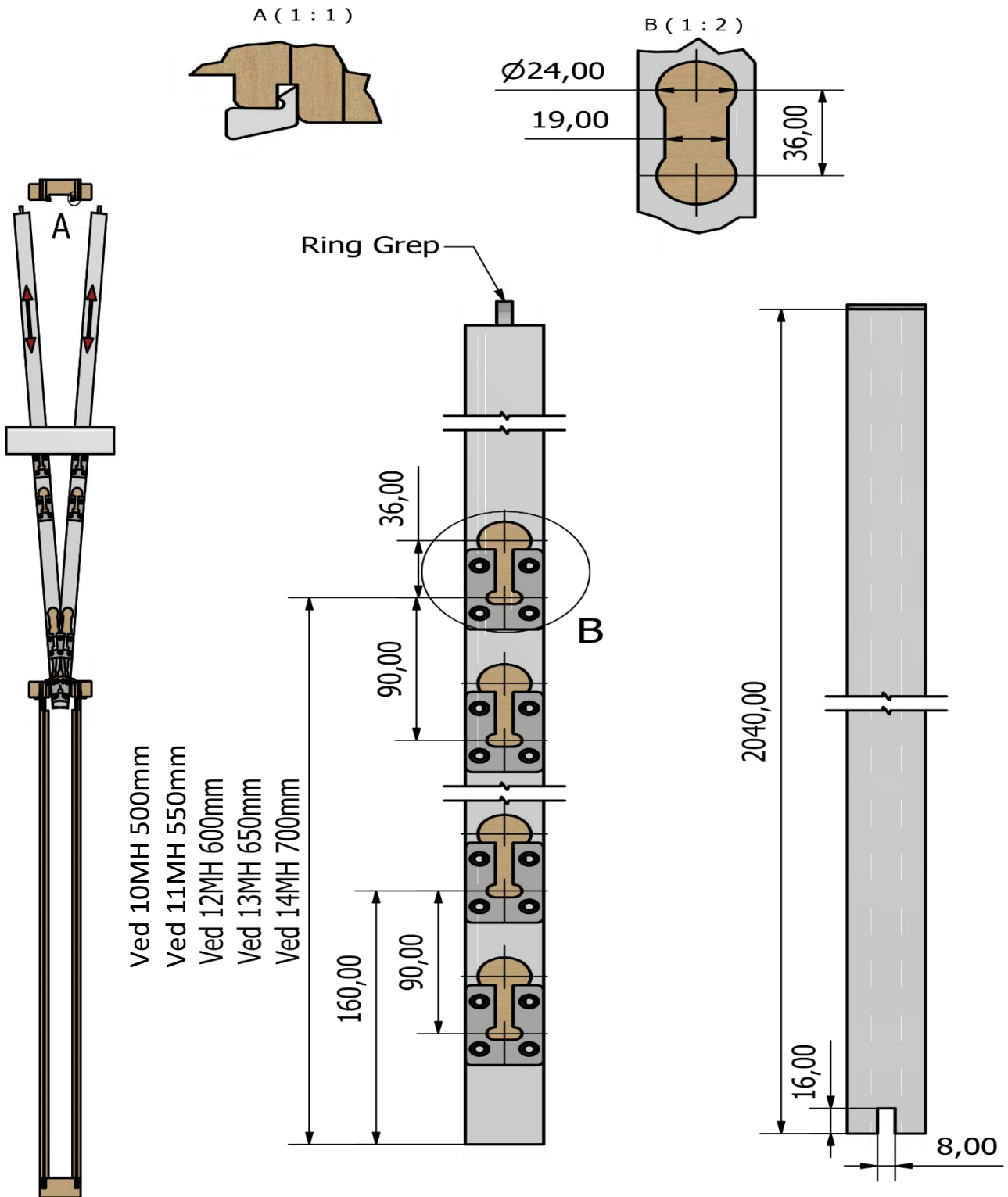

Skydoor Type 4

Forberedt for Guldmann skinnegennemføring – Type Combilock

Opstalt, Plantegning og lodret snit.

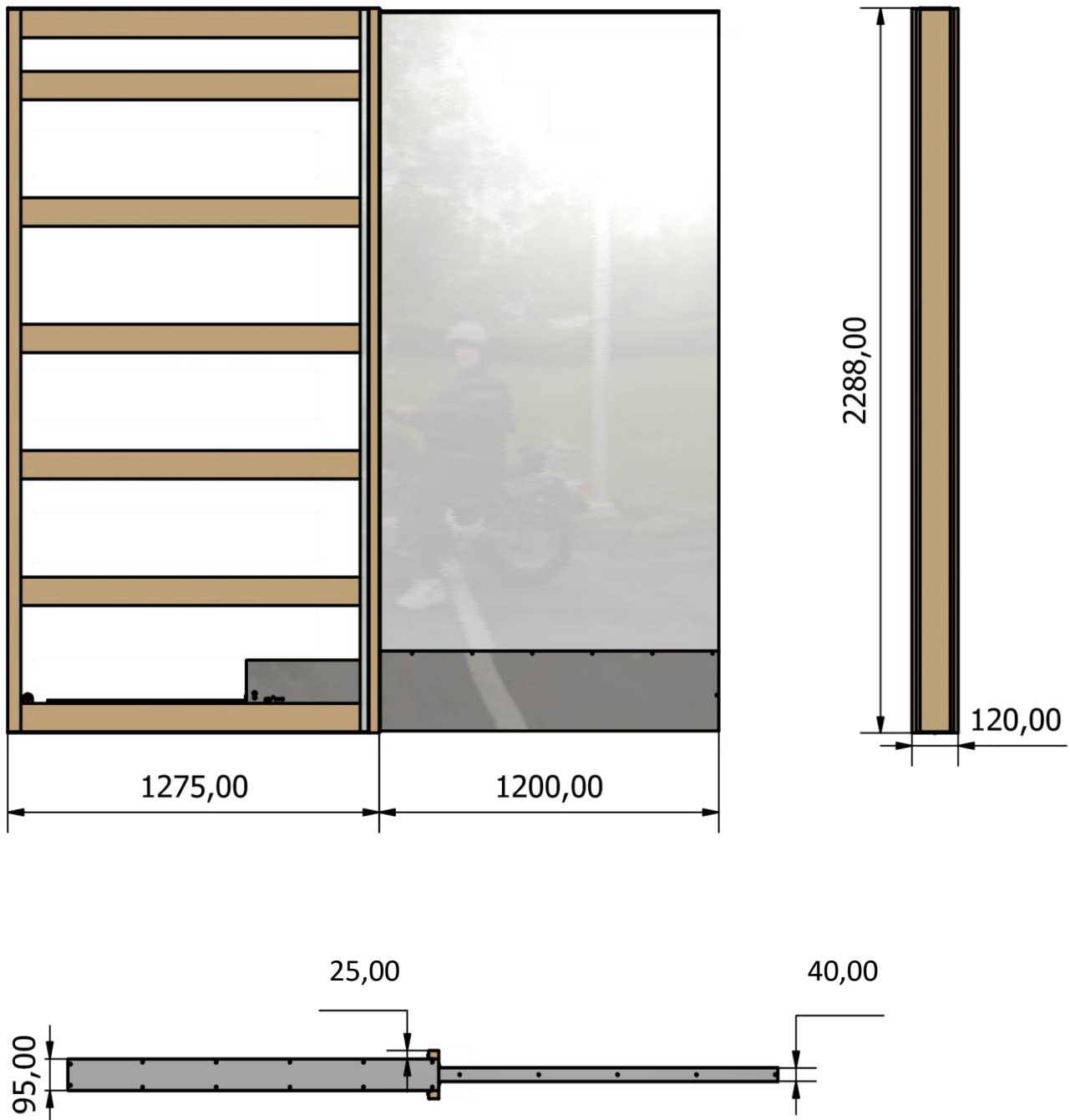

Monteringstegning

for Skydoor Type 4

Forberedt for Guldmannskinne Combilock

